

Maten voor steunmontage

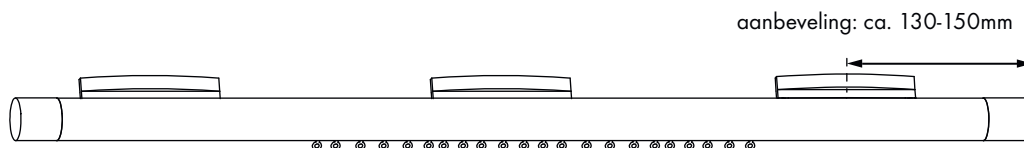

Glijders niet uit het profiel halen!!

Gele transport beveiliging weghalen nadat de eindkappen gemonteerd zijn.

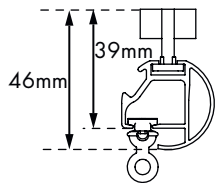
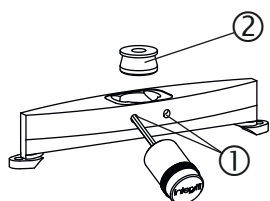

Montage volgorde

1. De schroeven tot de aanslag losdraaien ① en het bevestigingsdeel eruit halen ②
2. De bevestigingsdelen aan het plafond vastschroeven ③
3. De steunen in het profiel schuiven ④
4. De profielinzetstukken lichtjes vastschroeven ⑤ Het eindstuk uitlijnen (het profielinzetstuk verschuift) ⑥
5. De steunen in het profiel klemmen, met een kleine haakse sleutel weer losdraaien (de sleutel laten zitten) ⑦
6. De steunen op de bevestigingsdelen aan het plafond plaatsen en vastschroeven ⑧
7. Het profiel zijdelings uitlijnen en met de haakse sleutel vastklemmen (aan een kant is voldoende) ⑨

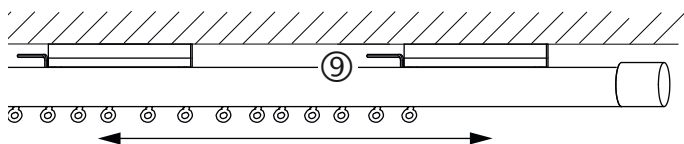
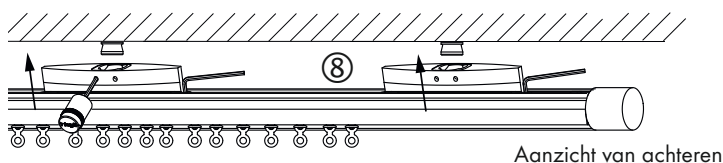
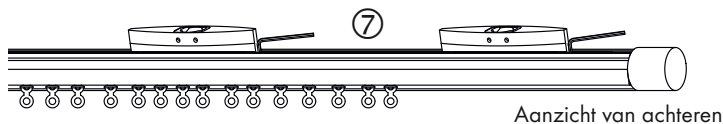
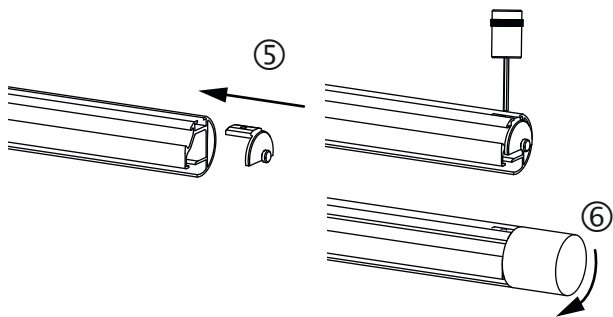
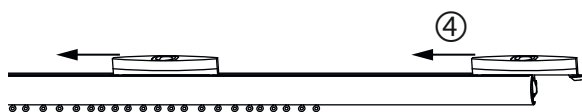
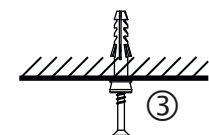

Onderhouds aanwijzing

- Product in droge binnenruimtes monteren.
- Stof met licht vochtige doek afnemen.
- Geen smeermiddelen, polijstpasta of andere oplosmiddelhoudende reinigers gebruiken.