

# Montage binnenloop Zenit

## Ø 25

### Maten voor steunmontage

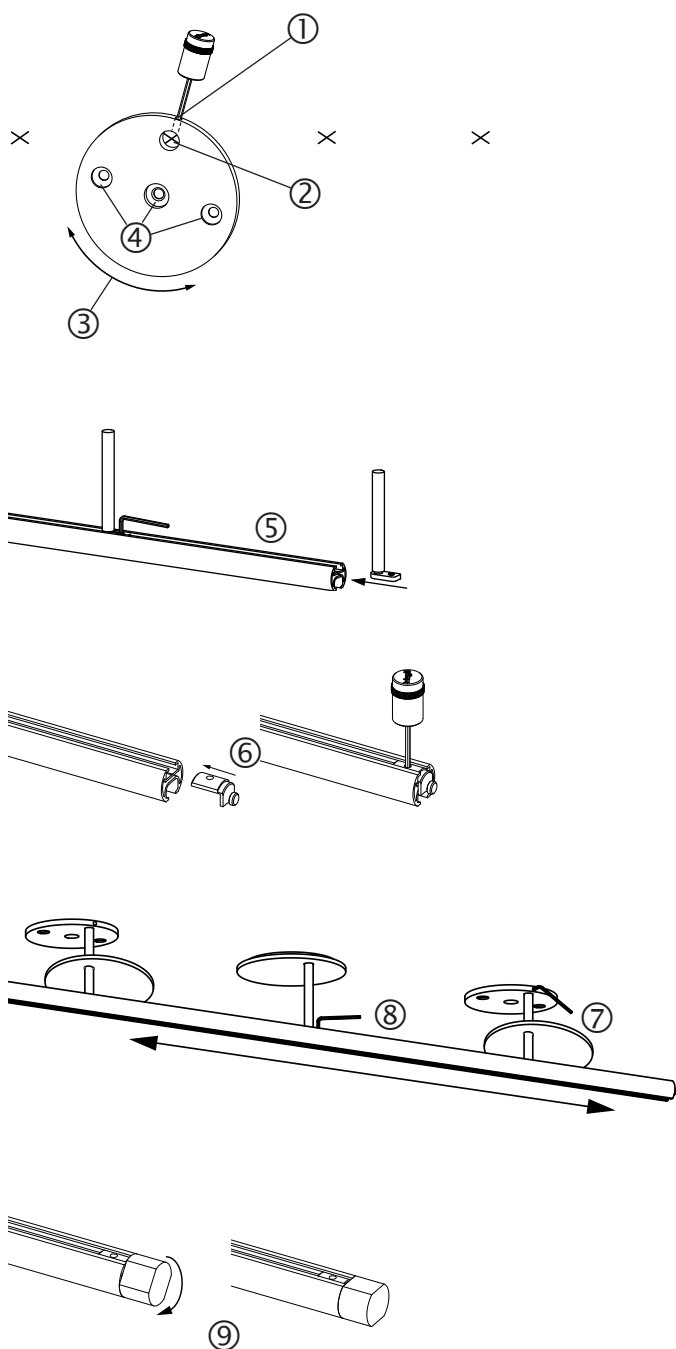
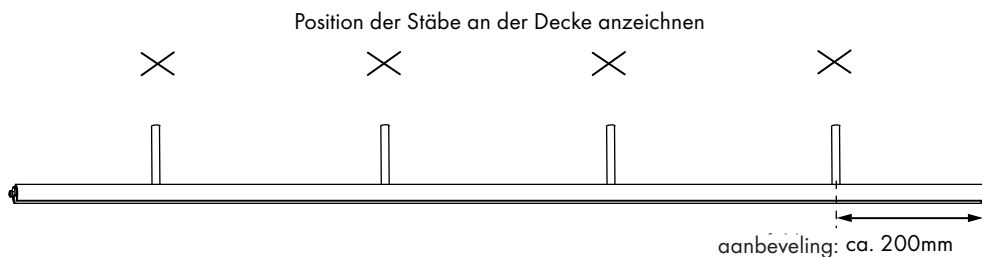
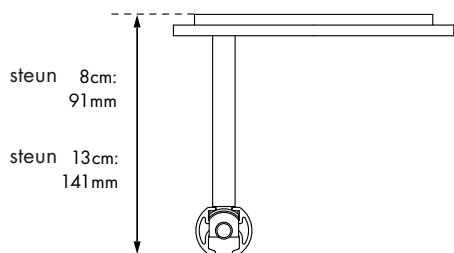

### Montage volgorde

1. De klemschroef er zover indraaien, dat een korte klemweg ontstaat ①
2. Het boorgat voor de klem op de gemarkeerde punten tegen het plafond houden, ② de plaat in de gewenste positie draaien ③ (suggesties voor posities in de bijlage) en het boorgat voor de bevestiging markeren ④ (in de regel is 1 boorgat in het midden voldoende)
3. De platen vastschroeven
4. De stangen in het profiel schuiven, de klemschroeven eerst vast en vervolgens weer wat losser draaien ⑤ (maakt het uiteindelijke vastschroeven gemakkelijker)
5. De profielinzetstukken lichtjes vastschroeven ⑤
6. De stangen vanuit het midden in de bevestigingsplaten vastklemmen. De afdekplaten er tevoren opsteken ⑦ (de stangen volledig omhoogdrukken en de klemschroef met punt stevig vastdraaien). De afdekplaat plaatsen (magnetisch)
7. Het profiel zijdelings uitlijnen en vastklemmen ⑧
8. Het eindstuk uitlijnen (het profielinzetstuk verschuift) ⑨

# Zenit

Muur

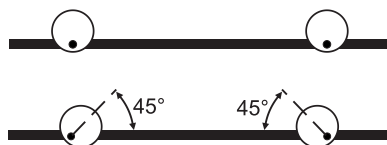

Configuratievoorbeelden

2 steunen

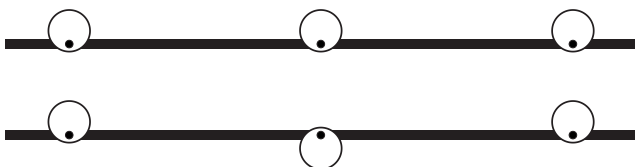

3 steunen

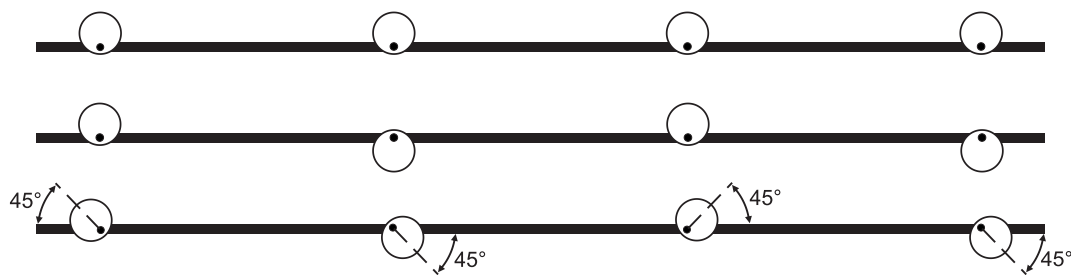

4 steunen

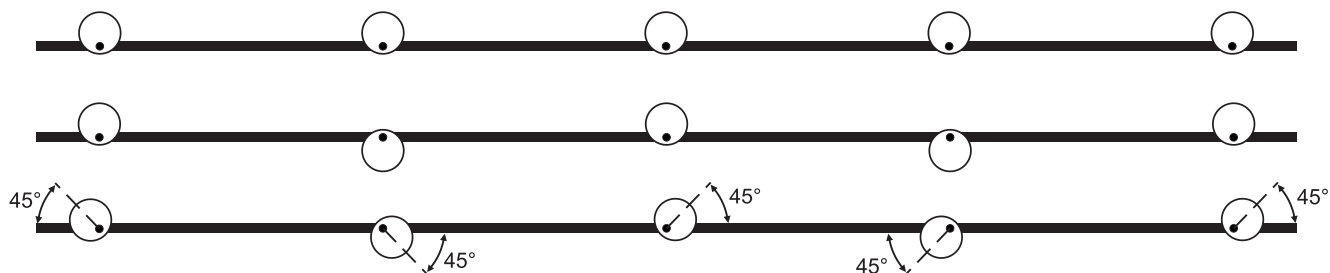

5 steunen

Natuurlijk kunt u uw Interstil-garnituur ook geheel naar eigen wens configureren