

Handbediende gordijnrails

breedspoor

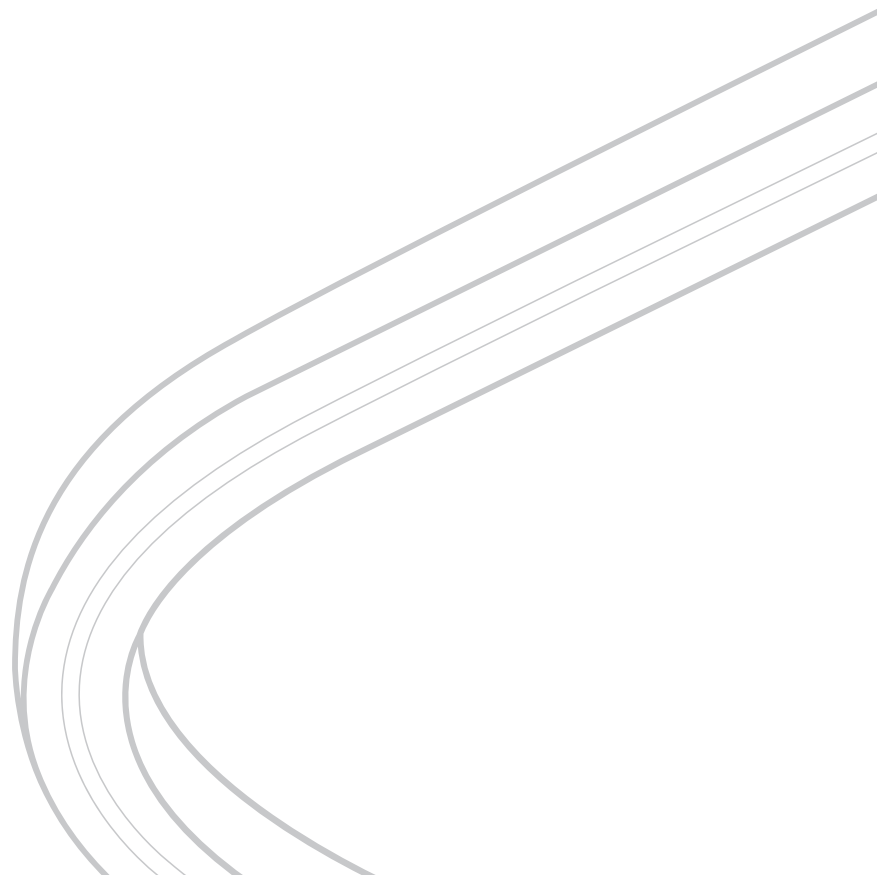

GOELST
curtain rail systems



Profiel specificaties

4100
394 gr/m



Montage plafond, wand & blind

4100

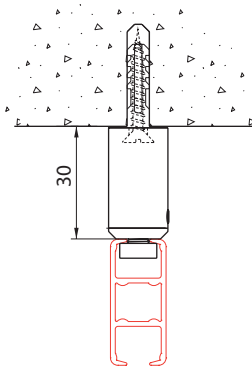

plafondmontage met
plafondklos 4254

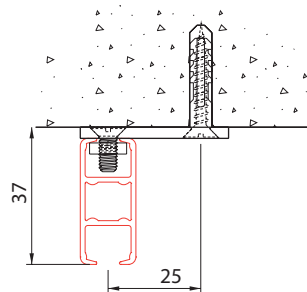

plafondmontage met
plafondsteun 4135

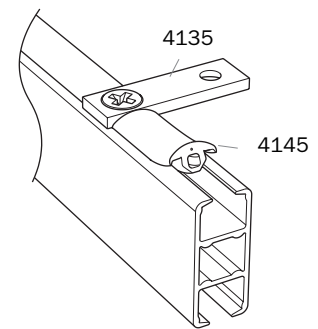

plafondmontage met plafondsteun 4135
en stofstrip 4145 ter afdichting van de kier

montage met verstelbare afstandsteun 4217

	a
4217-101	100
4217-201	200
4217-202	200

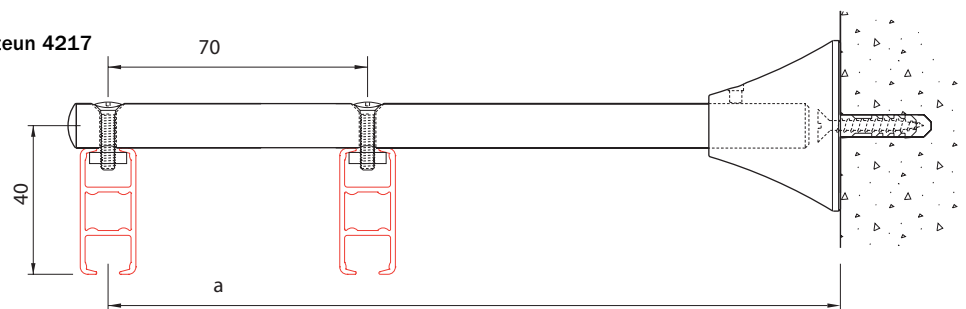

wandmontage met dagsteun 4150

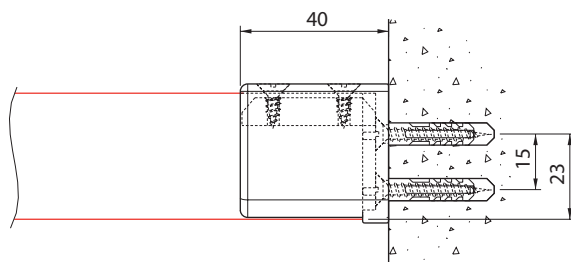

montage met afstandsteun 4115-10

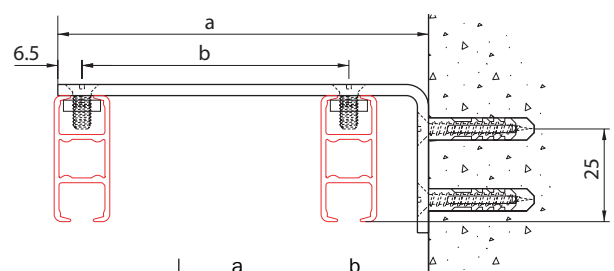

	a	b
4115-07.5	75	47
4115-10	100	72
4115-15	150	72

Toepassingsvoorbeeld

4100

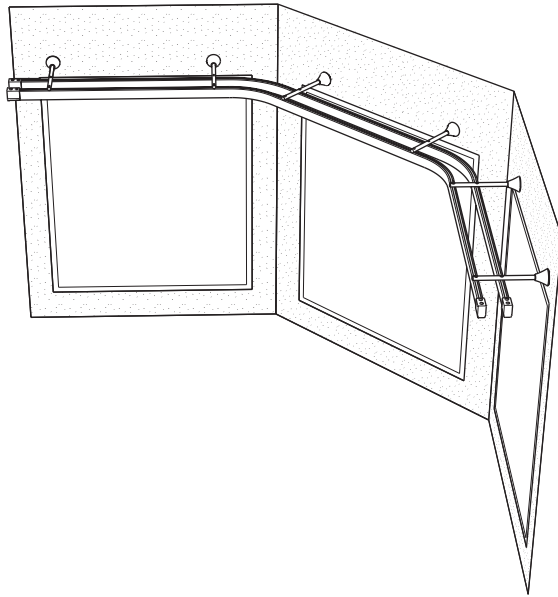

G-Norm

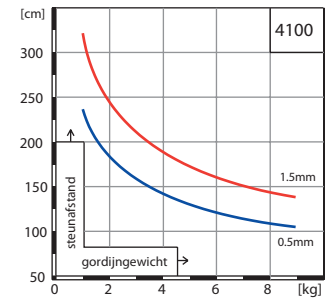

Profiel specificaties

4200
288 gr/m

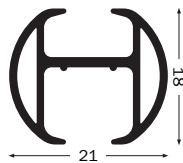

5100
522 gr/m

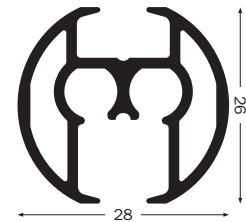

Montage

plafond, wand & blind

4200 & 5100

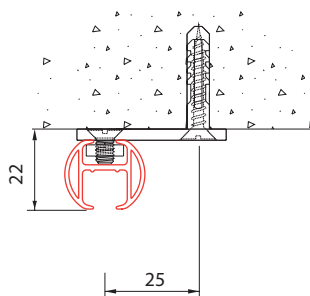

plafondmontage 4200
met plafondsteun 5153

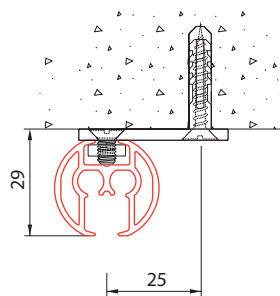

plafondmontage 5100
met plafondsteun 5135

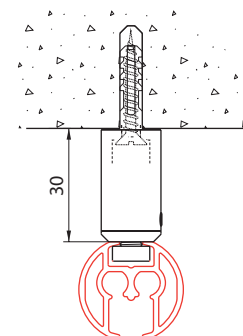

plafondmontage 5100
met plafonklos 4254

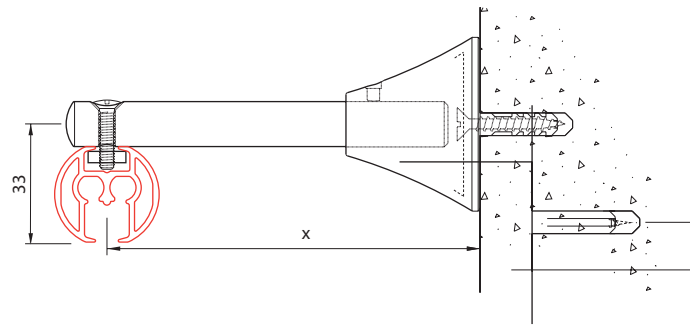

	x (mm)	wandmontage met verstelbare afstandsteun 4217
4217-101	100	
4217-201	200	
4217-202	200	

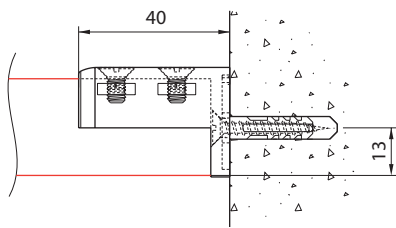

wandmontage 5100
met dagsteun 5150

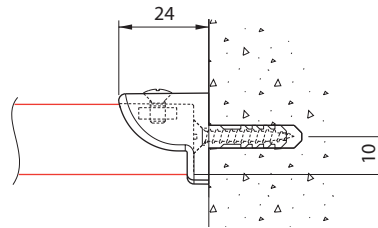

wandmontage 4200
met dagsteun 4249

G-Norm

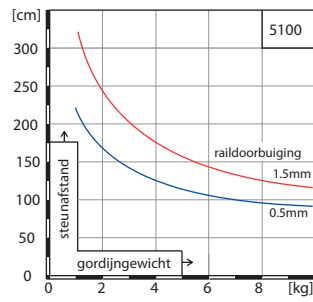
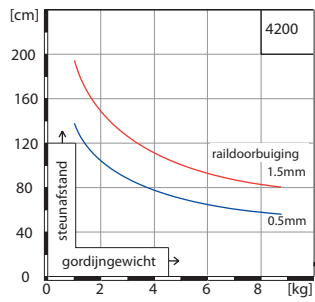

Combinatievoorbeeld

4200 & 5100

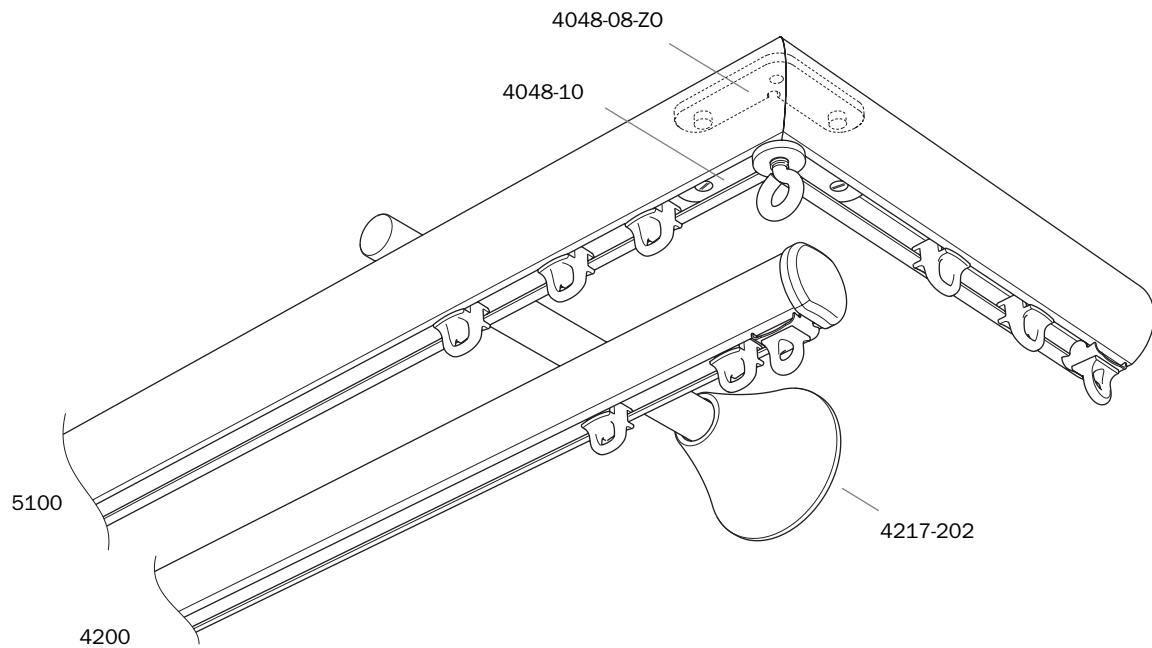

Combinatievoorbeeld van de 4200 en 5100 op verstelbare afstandsteun 4217-202. Een retour is gemaakt met behulp van hoekverbinder 4048-10 en 4048-08-Z0. In plaats van de 4200 kunnen ook systemen als 7300 (paneelgordijn) en 7900 (opneemgordijn) geplaatst worden.

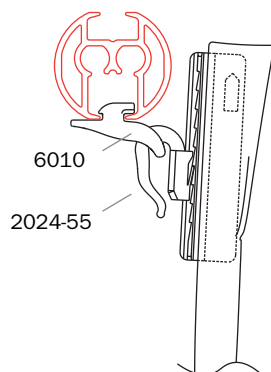

hoofdje met
voorspronglijder 6010

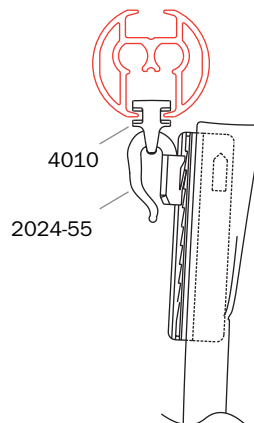

hoofdje met
glijder 4010

Door de voorsprong van glijder 6010 kan bij een ronde rail een hoofdje gecreëerd worden, zonder dat de rail deze naar voren drukt. De 6010 kan alleen worden toegepast bij rechte gordijnrail van max. 6 meter en een max. totaal gordijn gewicht van 8 kg.

Project specials (leverbaar op aanvraag)

profielen meerspoor breed

4520
373 gr/m

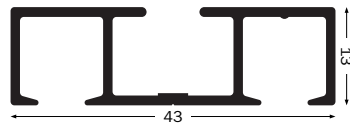

4530
733 gr/m



4540
665 gr/m

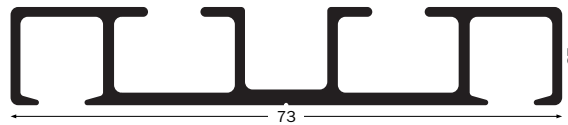

4550
691 gr/m

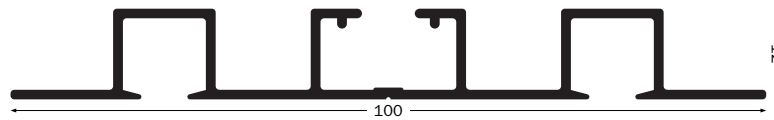

4560
853 gr/m

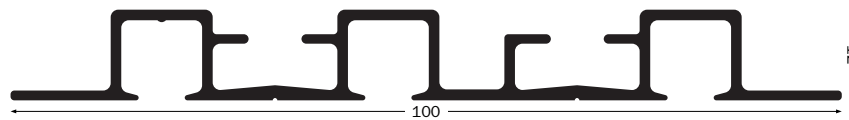

Montage

plafond, wand & blind

4540

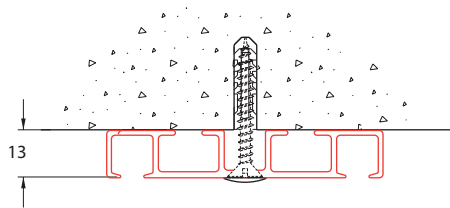

plafondmontage 4540 met 4514-WD schroef met wit afdekdopje

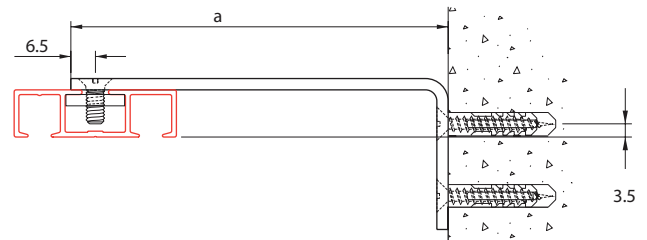

wandmontage 4520 met afstansteun 4515-10

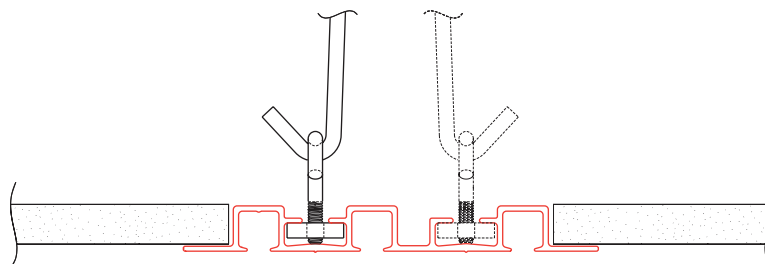

montage 4560 in systeemplafond met 4555-SH

	a (mm)
4515-07.5	75
4515-10	100
4515-15	150

Toepassingsvoorbeeld

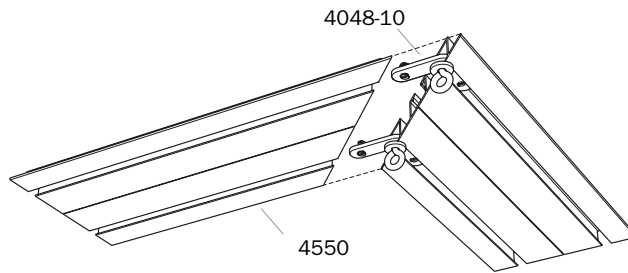
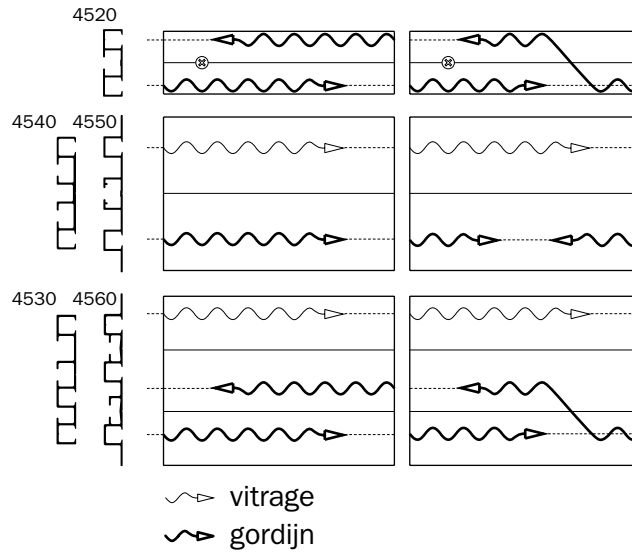

Voorbeeld van een haakse verbinding bij een meerspoorprofiel.

G-Norm

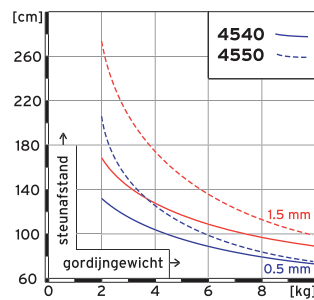
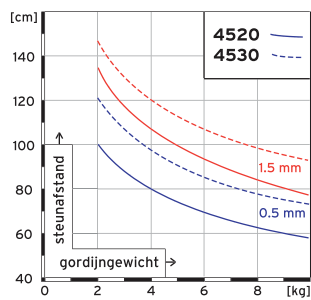

De waarden van de 4560 zijn gelijk aan die van de 4550.

Profiel specificaties

4600
137 gr/m

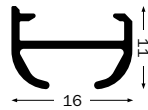

Montage plafondplaatsing

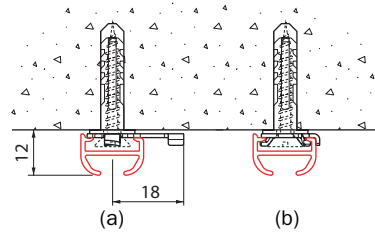
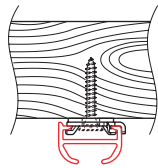

plafondmontage met spanner 2650
(incl. onderlegging), met houtschroef 2614

plafondmontage met spanner 2650 (incl. onderlegging),
voor (a) en na het aandraaien van de spanner (b)

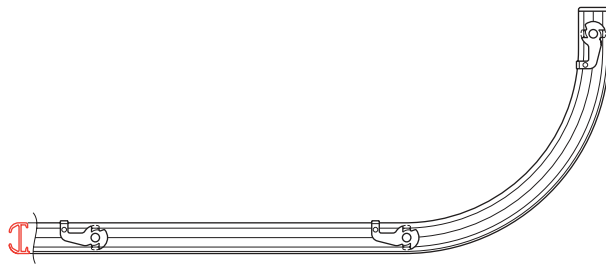

bij montage van gebogen rail zowel voor
als na de bocht een spanner plaatsen

G-norm

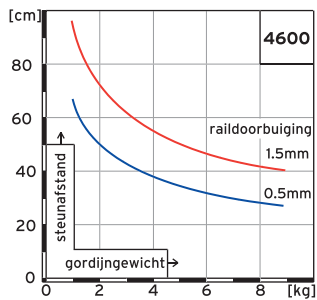

Profiel specificaties

4700
117 gr/m

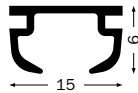

4701
137 gr/m

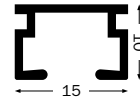

Montage

4700

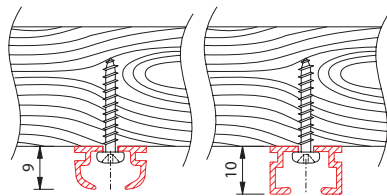

Montage van geponste rail uit de 4700-serie met kruiskopschroef 2314 (4700 & 4701) of Torxschroef 2413.

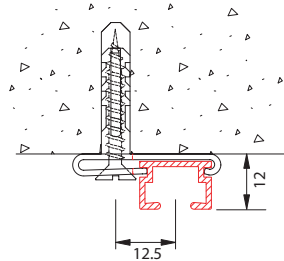

Montage van 4701 (of 4700/4702) met plafondsteun 4750 en een standaard houtschroef.

Toepassingsvoorbeeld

4701

4701 met eindkap 4753

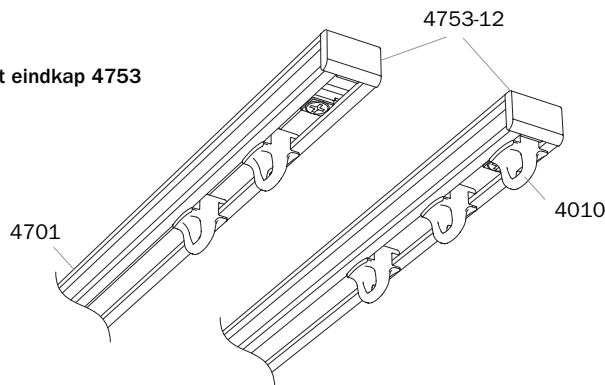

4701 met eindkap 4753 als eindstop met glijder 4010

Toepassing van de 4753-12, een artikel met twee functies: eindkap en eindstop (hier bij de 4701)

Type ponsen

4700

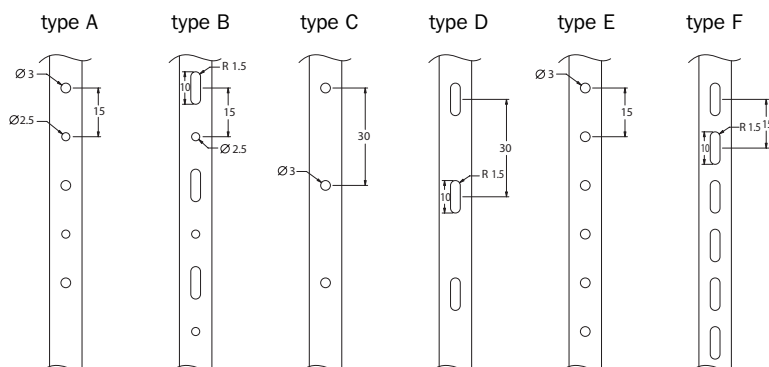

Belastingtabel

Belastingtabel met doorhang in mm:

rail en pons- gatafstand (cm)	belasting (kg)				
	2	4	6	8	
4700	15	0.05	0.1	0.15	0.20
	30	0.1	0.2	0.45	0.65
4701	15	0.05	0.15	0.20	0.30
	30	0.1	0.25	0.35	0.45

Profiel specificaties

4800
231 gr/m

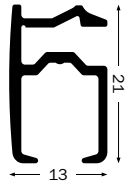

Montage plafond & wand

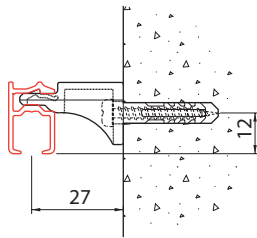

wandmontage
met wandsteun 5351

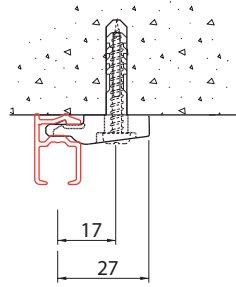

plafondmontage
met plafondsteun 5350

4800

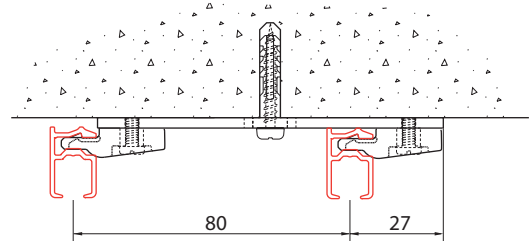

plafondsteun
met dubbeldrager 2216-53 en plafondsteun 5350

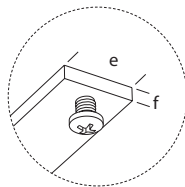
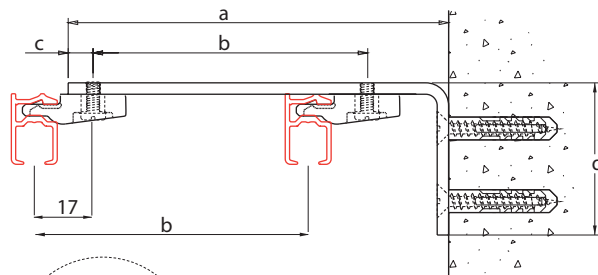

detail voorzijde
afstandsteun

montage
met afstandsteun 2015, 2018 of 2019 i.c.m. plafondsteun 5350

(mm)	a	b	c	d	e	f
2015-05	50	-	6.5	40	16	3
2015-07.5	75	47	6.5	40	16	3
2015-10	100	72	6.5	40	16	3
2015-15	150	72	6.5	40	16	3
2018-15	150	57/57	6	80	20	4
2019-20	2000	80	6.5	60	20	4
2019-25	250	80	6.5	60	20	4
2019-30	300	80	6.5	60	20	4

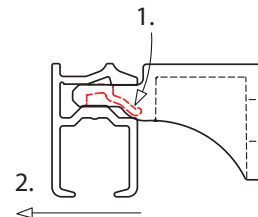

methode om de wandsteun 5351 en de 4800 uit elkaar te klikken

Toepassingsvoorbeeld 4800

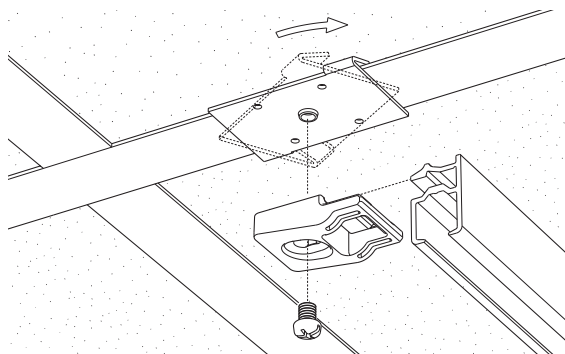

montage aan systeemplafond d.m.v. klemsteun

G-norm

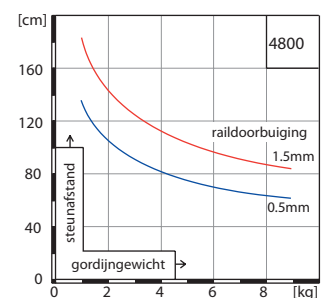

Profiel specificaties

4900
97 gr/m

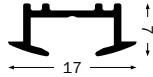

Montage

4900

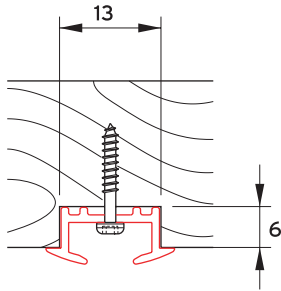

◀ **Juist:**
Juist geplaatste rail met belangrijke maten.
Montageadvies: bij bochten eerst de rail buigen en op basis daarvan de montagesleuf frezen.

▶ **Onjuist:**
Let er op dat de gefreesde sleuf rechte hoeken heeft, anders vervormt het loopvlak.

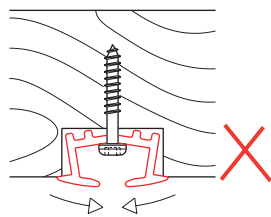
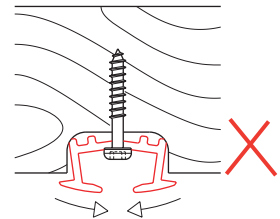

◀ **Onjuist:**
Let er op dat de gefreesde sleuf exact 6 mm diep is, anders vervormt het loopvlak.

Toepassingsvoorbeeld

4900

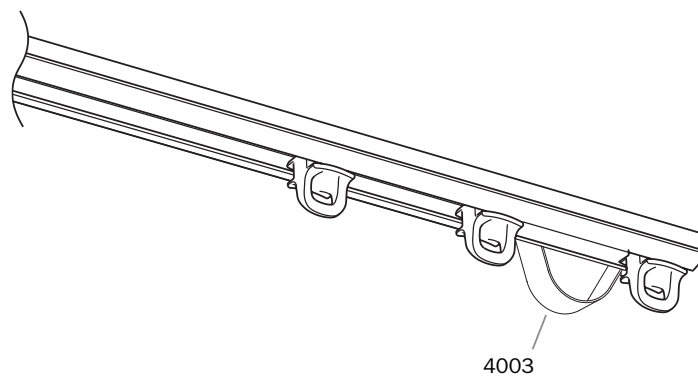

Handige toepassing van de eindveer 4003. De laatste glijder 4010 wordt een eindstop, doordat hij tussen de 4003 en het einde van de groef of tegen de wand opgesloten zit.

Profiel specificaties

5600
492 gr/m

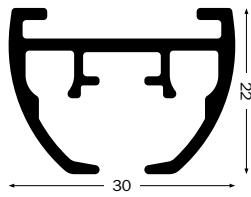

Montage

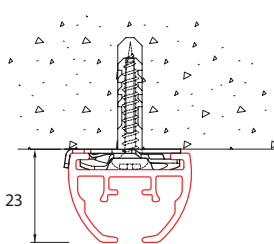

plafondmontage met spanner 6050

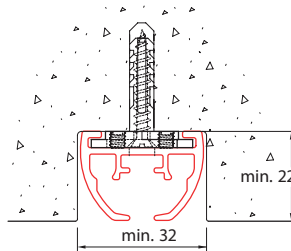

blindmontage b.v. in groef met steun 6055-2000 bij bochten: freesgroef maken op basis van geleverde rail

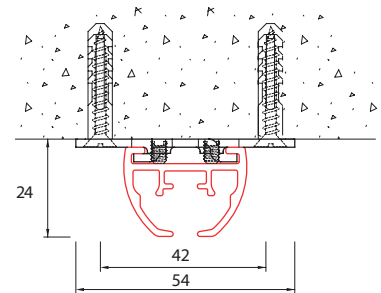

plafondmontage met plafondsteun 6055-100

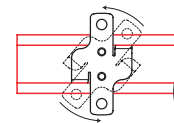

montage: draaien & borgen

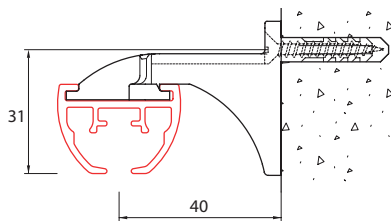

wandmontage met wandsteun 6051

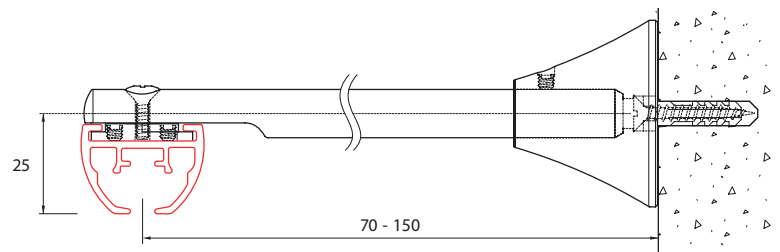

wandmontage met inkortbare afstandsteun 6057

G-norm

5600

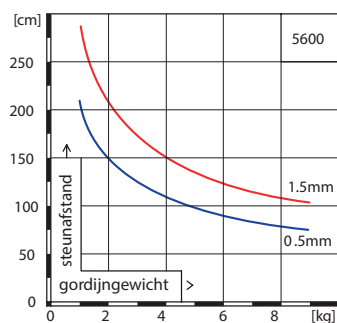

Exploded view

5600

